

智能分区风口

随心掌控您的室内新风!

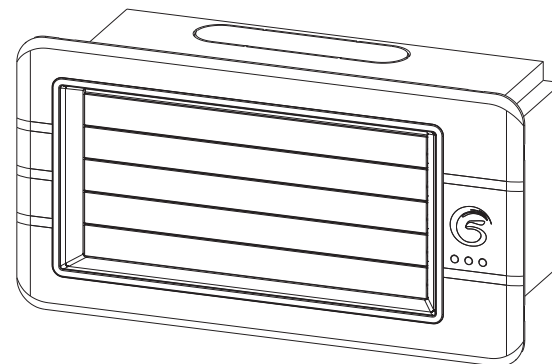

(图片仅供参考, 产品以实物为准)

## 智能分区风口安装使用说明书

DWJXF-ERV325QTYQ

### 关于免责

因安装不当引起的事故、损伤, (我公司) 不承担责任。

安全注意事项	-----	2
安全注意事项	-----	3
安装注意事项	-----	4
安装参考图、施工方法	-----	5
安装参考图、施工方法	-----	6
操作指南	-----	7
参数规格与常见故障排除	-----	8
售后服务保障卡	-----	9
保修证	-----	10
产品意见反馈卡	-----	11



## 安装清单

分区风口	-----	1台
尼龙塑料膨胀管M6x30	-----	6个
遥控器	-----	1个
电池	-----	2节
保修卡	-----	1张
产品合格证	-----	1张
产品意见反馈卡	-----	1张
售后服务联络卡	-----	1张
安装使用说明书	-----	1本



安装之前请仔细阅读“安全注意事项”然后进行安装作业。

为了预防对使用人员和其他人员造成伤害，避免财产损失，请务必遵守以下事项。







■ 忽视标识内容，采用错误的方法造成使用时所产生的危害和损害的程度，用以下标识区分说明。

	<b>警告</b>	该标识栏的内容是“设想有可能造成死亡或者重伤的情况”。
	<b>注意</b>	该标识栏的内容是“设想有可能引起负伤或发生物质损伤的情况”。

■ 希望遵守的内容用以下图案区分说明。（以下是图案表示的一例）

	此标志表示为禁止事项
	此标志表示为强制、必须执行事项

## 警告

<p> <b>禁止</b></p> <p>不可用于开放式燃烧器具（暖气）的换气。</p> <p>当房间内使用煤气或是有取暖炉时，必须使用专业的换气设备。</p>	<p> 擦拭、保养之前请切断电源。</p> <p>易引起触电或受伤。</p>
<p> <b>禁止</b></p> <p>勿将手指或棍棒插入风口百叶内。</p> <p>由于内部有风扇、电机，易导致受伤。</p>	<p> 电源线破损时，为了防止危险，需要有资质的人员进行更换作业。</p> <p>请与购货时的代理店或安装店联络。</p>
<p> <b>禁止</b></p> <p>绝对不可自行改造、拆卸或修理。</p> <p>易引起触电或受伤。</p> <p>保养、拆卸、修理请与销售店、安装店或该说明书上写的地址联络。</p>	<p> 该机器没有考虑运动能力、感觉能力或智力能力低下，以及经验或知识不足的人（包括孩子在内）的使用，以上人员使用该机器时，必须得到监护人的指挥管理或指示。希望能够看管好孩子，不要用机器来玩耍。</p>
<p> <b>禁止打湿</b></p> <p>不要沾水、浇水。（电机、开关等电器部件）</p> <p>易引起短路或触电。</p>	<p>易引起触电或受伤。</p>

## ⚠ 注意

- ❗ 确定本体、零部件是否安装牢固。  
易掉落引发受伤。

---

- ❗ 异常发生时（声音、震动、焦糊味）应立即停止运转，等待修理。  
易引发预想不到的事故。

---

- ❗ 电器、配管、设备安装，请委托专业人员实施。  
如安装不当，易引发意想不到的事故。

---

- ❗ 定期清扫出风口百叶。  
出风口百叶上附着脏物或灰尘过多，易引起室内缺氧。

---

- ❗ 清扫出风口百叶时请戴手套。  
易引起受伤。

---

- ❗ 在做保养（拆卸检修面板）时，应注意脏物、灰尘或昆虫的落下。  
可能会进入眼睛。

---

- ❗ 有关特殊用途，请充分确认。  
食品、动植物、精密仪器、美术品的保存等特殊条件下使用，有可能造成品质劣化。

---

- ❗ 当长时间不使用时，为了安全请将专用断路器关闭。  
如果灰尘积多会发热，易引起火灾。

- ⊘ 禁止  
动植物不要放在风口直接吹风的位置，不要在风口附近放置障碍物。  
会给动植物造成不良影响。

---

- ⊘ 禁止  
不得将水以及其他异物掷于风口内。  
风口内部会进水，会导致绝缘受损，引起触电。  
异物进入风口内部可能会导致风轮损坏而引起人身伤害。

---

- ⊘ 禁止  
勿将燃烧器具放置在风口直接吹风的位置。  
易导致燃烧器具的燃烧不充分。

---

- ⊘ 禁止  
不可安装在高温或直对火源或有明火的地方。  
易造成机器损伤或易引起火灾。

---

- ⊘ 禁止  
不可安装在浴室等湿度大的地方。  
易引起触电或短路等事故。

---

- ⊘ 禁止  
不可安装在厨房等油烟多的地方。  
风口百叶或电机附着油渍之后将不能使用，而且易引起火灾。

---

- ⊘ 禁止  
不可安装在化工厂等易产生酸、碱、有机溶剂、涂料等有害气体以及含有腐蚀性气体的地方。  
易导致气体中毒或火灾。

1. 无论因任何原因耽搁分区风口的安装，以及分区风口在现场作短期或长期的保存，都必须采取相应的保护措施，以防止建筑灰尘和碎石进入其附件之中。
2. 分区风口只适用于室内安装。
3. 在安装分区风口管道工程中应避免以下现象：

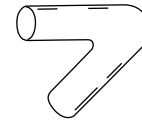

过分弯曲

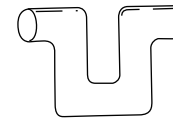

多次弯曲

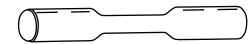

缩小接续管道直径

4. 当使用共用管道排风时，有义务采用防火材料。
5. 分区风口使用条件：温度-10~40°C，相对湿度85%RH以下，绝对不可安装在直对明火的地方。
6. 注意防露和结霜。
7. 请勿将分区风口安装在高温、高湿、油烟多、不牢固、有明火、有腐蚀性气体、毒性气体的地方。
8. 分区风口必须使用额定电压。
9. 不可作为抽油烟机使用，否则容易引起风口堵塞或火灾。
10. 确保电源线连接牢固。

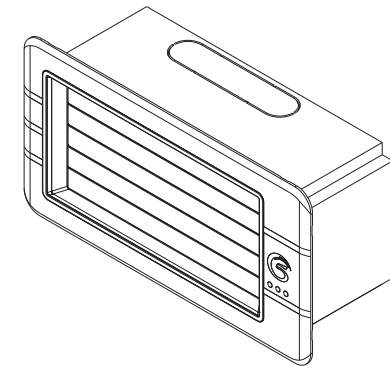

## 外形尺寸

单位：mm

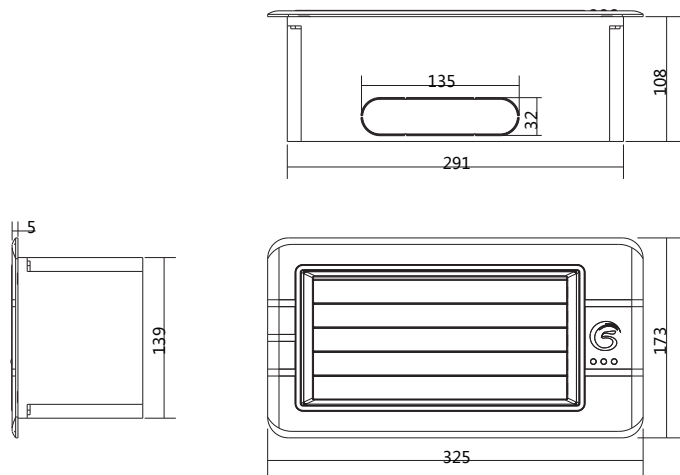

## 安装说明

### 施工前准备

准备地面防护布、家具防护布、打孔设备防水罩、防尘罩、抹布、机器保护罩等，避免安装过程中机器配件磨损。

### 1. 确定安装位置

**安装前取掉分区风口前面板。**按照分区风口外形尺寸确定适合的开孔安装位置，确保风口水平放置，风口前方需留有足够的开启面板维护空间。

**2. 墙面开孔**  
依照分区风口后壳尺寸在所需位置开孔，墙孔比后壳尺寸大2~4mm。将后壳置于开孔内，依据后壳边缘六个孔位找点，选择合适的钻头在所找点位打孔，打完孔后，在孔内放置六个膨胀螺钉。

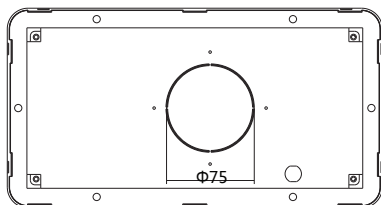

### 3. 连接送风管道

将送风管道与分区风口后壳用螺钉组装牢固，将分区风口控制线与沿着管道连接新风机的控制线连接好。

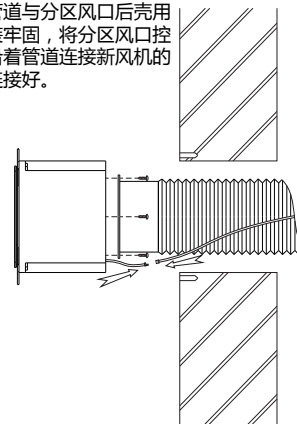

### 4. 安装风口主体

将分区风口主体平稳置于安装孔内，注意内侧不能挤压控制线，以免造成线材磨损，从而导致危险事故。按图示装入螺钉固定风口主体。

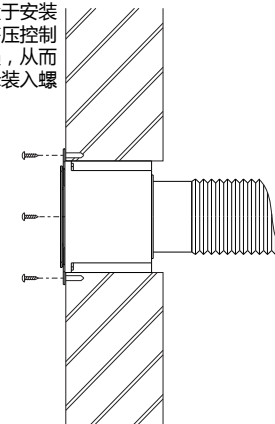

### 5. 安装风口面板

安装面板前先将风口主体内的指示灯连接线与面板处的指示灯线路板连接好。将面板对正风口主体放置，用手指按压面板边缘，使面板平整扣压在风口主体上。

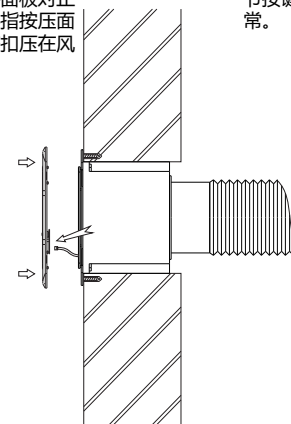

### 6. 调试验收

打开新机电源。用分区风口遥控器开启风口，按压风速调节按键，检查风口运行是否正常。

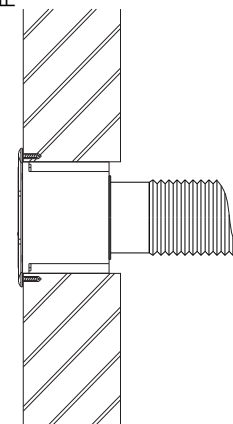

## 遥控器说明

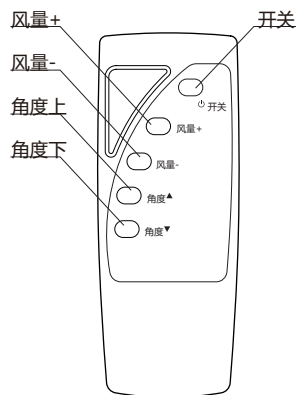

## 显示说明

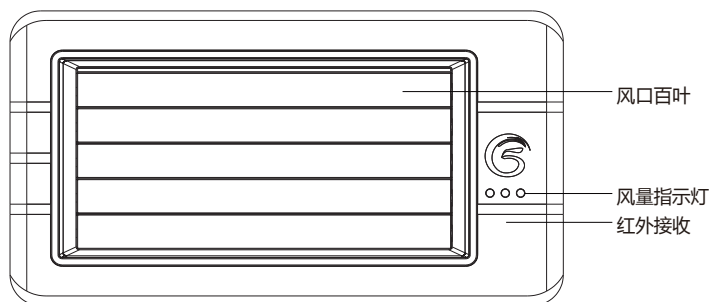

## 操控说明

打开新风机（具体操作详见新风机操作说明）。将遥控器对准分区风口，按压“开关”键，风口百叶打开，此时为正常新风机送风；按“风量+”键开启辅助进风，再次按压“风量+”键逐步增强辅助进风；按“风量-”键逐步减弱辅助进风，直至辅助进风停止。通过遥控器“角度上”和“角度下”按键可调整风口百叶角度，从而控制出风方向。一台新风机可通过管道分支连接多个分区风口，每个风口均可通过遥控单独控制其开启、关闭，以及调整辅助风量。分区风口百叶可通过遥控器关闭，也可通过关闭新风机将其关闭。

## 规格参数

机型号	DWJ-ERV325QTYQ
电压/频率 ( V/Hz)	220V/50HZ
送风方式	三挡辅助送风
最大功率( w )	16
噪音 (dB(A))	≤46
电机种类	AC 风机
重量( Kg )	1.6
安装方式	内嵌式

## 常见故障排除

现象	可能原因	解决方案
分区风口无法启动	1.检查遥控器电池是否有电 2.电源插头没插好或接触不良 3.检查设备保护断路器跳闸	1.更换遥控器电池 2.重新插好电源插头 3.合上断路器
机器发出不正常声音	1.设备安装不牢固 2.设备内有异物	联系专业人员维修
风口处出现噪音	风口安装松动	重新紧固风口连接处

特别提醒:仍不能排除异常时,请关闭电源,联系经销商或维修店进行维修。

## 售后服务保障卡

收到货后如发现商品存在差异，请先联系我们，我们会竭诚为您服务！感谢您的支持！

### 售后须知

- 1.产品自售出之日起7日内，如发生性能故障，属于质量问题顾客可选择退货，换货（在产品外包装、发票、安装使用说明书、附件完好，产品外观没有损伤的前提下，否则只能选择维修）。
- 2.产品自售出之日起15日内，如发生性能故障，属于质量问题顾客可选择换货（在产品外包装、发票、安装使用说明书、附件完好，产品外观没有损伤的前提下，否则只能选择维修）。
- 3.分区风口提供两年保修服务，保修期的起始日期以所购产品的发票日期为准。在家庭正常使用情况下，非人为导致的破裂或损坏，可提供免费上门维修服务（耗材类过滤材料除外）。
- 4.下列情况之一者，即在保修期内，也不能以保修对待，但是可以实行收费修理：
  - a.未按商品使用说明书要求使用、维护、保管而造成损伤的；
  - b.因不正确操作、电源不正常、破损（如：摔落等）而造成损坏的；
  - c.未经我公司认定维修店维修人员自行拆动造成损伤的；
  - d.不能出示本保修证及有效购机发票的；
  - e.保修卡上记录的信息与商品实物标识不符或者涂改的；
  - f.由于装饰而造成的变色、擦伤、积垢或过热损坏等所造成的故障；
  - g.因不可抗因素（雷电、地震、火灾、水灾等自然灾害）造成损坏的；
  - h.对于超过保修期或不属于免费维修的产品，本公司售后服务部也会热情为您服务。

保修期外终身维修；

制造单位有改型的权利，恕不另行通知；

本说明上所有内容均经过认真核对，如有任何印刷错漏或内容上的误解，本公司保留最终解释权。

## 保修证

序列号/二维码



产品名称：	
产品型号：	
出厂日期：	年 月 日
发票号码：	
购买日期：	年 月 日
购买者姓名：	
地址：	电话：
邮编：	
销售地址：	
邮编：	电话：

[ 保修回执 ]以下回执是保修的重要依据，请勿自行裁下

	维修日期：	维修情况：	经手人：	保修结算5
	维修日期：	维修情况：	经手人：	保修结算4
	维修日期：	维修情况：	经手人：	保修结算3
	维修日期：	维修情况：	经手人：	保修结算2
	维修日期：	维修情况：	经手人：	保修结算1

# 新风产品意见反馈卡

产品名称：	
产品型号：	
出厂日期：	年      月      日
发票号码：	
购买日期：	年      月      日
购买者姓名：	
地址：	电话：
邮编：	
销售地址：	
邮编：	电话：

客户意见栏

---

---

---

客户签名：

请用户购买时认真填写该卡，并在30天内寄回本公司售后服务部，本公司将为您建立用户档案，为您的产品实行跟踪服务。

该卡剪下后请寄回本公司顾客服务部，地址详见售后服务联络卡。

